

# Duilleag-obrach D1 Astaran Stad

Ainm:

Ceann-latha:

## GNÌOMH

Cuir am facal ceart sna bèarnan a leanas gus crìoch a chuir air na seantansan.

**AMAS: Tha thu a' dol a dh'ionnsachadh mu astaran stad.**

an t-astar  
smaoineachaidh

an t-astar  
brèigidh

an t-astar  
stad

- 'S e \_\_\_\_\_ an t-astar a dh'fheumas carbad siubhal fhad 's a tha an dràibhear a' smaoinichadh mu bhith a' stad.
- 'S e \_\_\_\_\_ an t-astar a shiubhlas carbad an dèidh dhan dràibhear na brèigean a chur air.
- 'S e \_\_\_\_\_ an t-astar a dh'fheumas carbad siubhal fhad 's a tha an dràibhear a' smaoinichadh mu bhith a' cleachdadh nam brèigean.

**Coimhead air na dealbhan seo agus obraich a-mach an t-astar stad airson gach càr.**

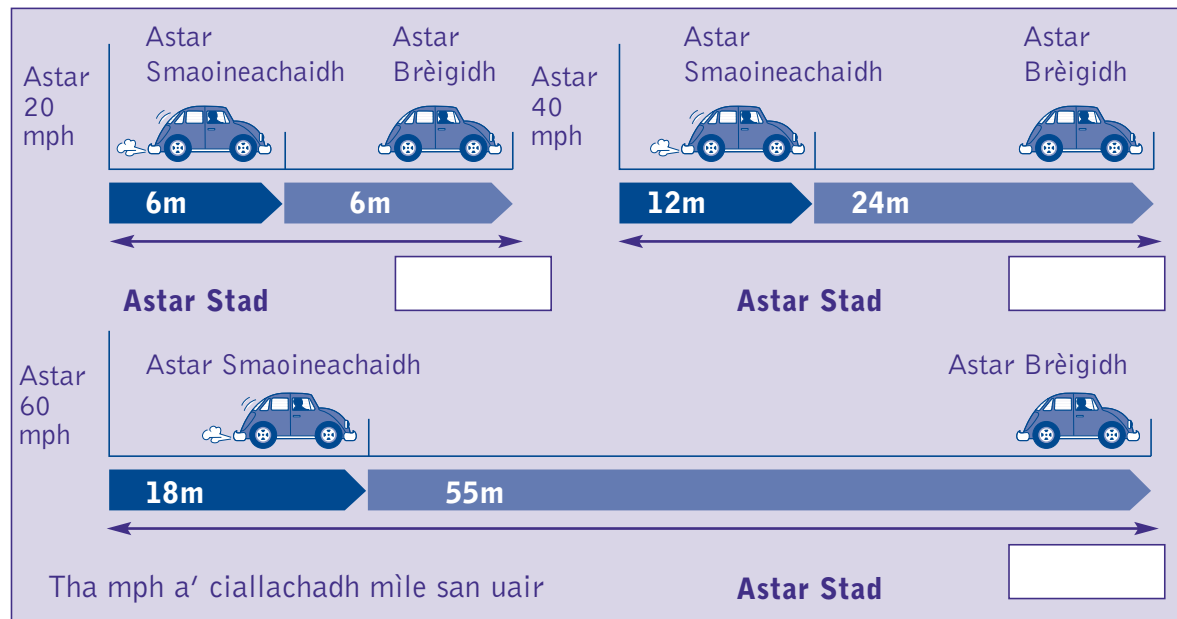

Tha na h-astaran stad a tha seo ìomchaidh airson càr a tha ann an staid mhath, air a dhràibheadh le dràibhear furachail air rathad tioram, dìreach. Bhiodh an t-astar stad na b' fhaide nam biodh, mar eisimpleir, droch bhrèigean air a' chàr no ma bha an dràibhear air a bhith ag òl deoch làidir ro làimh no a' bruidhinn air fòn-làimhe.

**TUILLEADH** Air cùl na duilleig seo dèan liosta de na rudan eile a tha thu a' smaoinichadh a dh'fhaodadh buaidh a thoirt air astar stad dràibheir.

**CUIMHNICH**  
Feumaidh dràibhear ùine airson stad. Feumaidh tu a bhith nad choisiche sàbhailte.



# Freagairtean Obair Sgoilearan

## GNÌOMH

Cuir am facal ceart sna bèarnan a leanas gus crìoch a chuir air na seantansan.

**AMAS:** Tha thu a' dol a dh' ionnsachadh mu astaran stad.

an t-astar  
smaoineachaidh

an t-astar  
brèigidh

an t-astar  
stad

- 'S e an t-astar smaoineachaidh an t-astar a dh'fheumas carbad siubhal fhad 's a tha an dràibhear a' smaoineachadh mu bhith a' stad.
- 'S e an t-astar stad an t-astar a shiubhlas carbad an dèidh dhan dràibhear na brèigean a chur air.
- 'S e e an t-astar brèigidh an t-astar a dh'fheumas carbad siubhal fhad 's a tha an dràibhear a' smaoineachadh mu bhith a' cleachdadh nam brèigean.

**Coimhead air na dealbhan seo agus obraich a-mach an t-astar stad airson gach càr.**

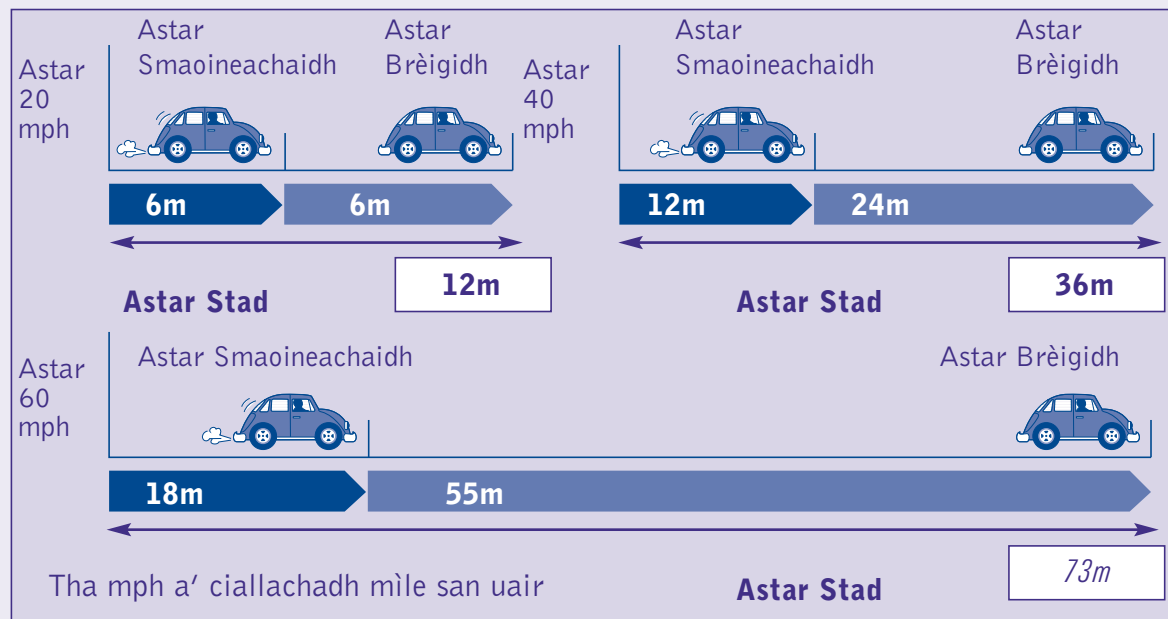

Tha na h-astaran stad a tha seo ìomchaidh airson càr a tha ann an staid mhath, air a dhràibheadh le dràibhear furachail air rathad tioram, dìreach. Bhiodh an t-astar stad na b' fhaide nam biodh, mar eisimpleir, droch bhrèigean air a' chàr no ma bha an dràibhear air a bhith ag òl deoch làidir ro làimh no a' bruidhinn air fòn-làimhe.

**TUILLEADH** Air cùl na duilleig seo dèan liosta de na rudan eile a tha thu a' smaoineachadh a dh'fhaodadh buaidh a thoirt air astar stad dràibheir.

**CUIMHNICH**  
Feumaidh dràibhear ùine airson stad. Feumaidh tu a bhith nad choisiche sàbhailte.



## Duilleag-obrach 2a Cruthachadh Iomairt Èifeachdach airson Sàbhailteachd Rathaid

**Seo ceistean freagarrach do sgoilearan airson nan diofar mheadhanan air a bheil iad gu bhith a' toirt sùil (postair, sanas rèidio, bileag fiosrachaidh).**

1. Dè an seòrsa sanasachd a tha seo?
2. Cò dha a tha an iomairt sanasachd a tha seo?
3. A bheil thu air seo a chluinntinn no fhaicinn ron seo? Ma tha, cuin agus càite?
4.  Cò mu dheidhinn a tha e?  
  
 Thoir cunntas air na tha tachairt sa phostair/sanas rèidio/bileag agus mìnich na prìomh amasan.
5. A bheil an teachdaireachd a tha seo taiceil no àicheil?
6. Cò tha a' cur an teachdaireachd a tha seo? Carson?
7. Cò dha a tha an teachdaireachd? Carson?
8. Dè an teachdaireachd fìor a th' air a chur thairis? Carson?  
(Dè dha-rìribh a tha iad ag iarraidh oirbh fhaicinn agus a chreidsinn?)
9.  Bheir sùil air a-rithist no èist ris a-rithist. Seall air na dealbhan no na h-ìomhaighean, na dathan agus an teacs no èist ris na nithean a chluinneas tu.  
  
 Dè dha-rìribh a tha thu a' smaoinich mu dheidhinn? Ciamar a tha thu a' faireachdainn an dèidh sùil a thoirt air? An atharraicheadh e mar a tha thu gad ghiùlan fhèin? Nan atharraicheadh, dè na dòighean san atharraicheadh tu?



# Duilleag-obrach D2b Cruthachadh Iomairt Èifeachdach airson Sàbhailteachd Rathaid

Ainmean:

Ceann-latha:

## GNÌOMH



Thoir sùil no èist gu mionaideach ris a' phostair, an sanas rèidio no ris a' bhileag fiosrachaidh agus freagair na ceistean a leanas.

**AMAS:** Tha thu a' dol a dh'ionnsachadh mu iomairtean sàbhailteachd rathaid anns am bithear a' cleachdadh nam meadhanan

**Na Meadhanan:** Tha na meadhanan ann airson fiosrachaidh a thoirt dhuinn. Seo diofar seòrsa meadhan – telebhisean, rèidio, postairean, bileagan fiosrachaidh, pàipearan-naidheachd agus sanasan.

1. Dè an seorsa meadhan a tha thu a' sgrùdadh? (me postair, sanas rèidio no bileag)

---

2. Cò rinn e (ma tha e ag innse)?

3. A bheil thu air a chluinntinn no fhaicinn ron seo?

Ma tha, càit agus cuin?

4. Mìnich dè tha thu a' faicinn no a' cluinntinn? \_\_\_\_\_

---



---

5. Dè a' phrìomh theachdaireachd a th' ann?

---



---



---

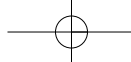

## Duilleag-obrach D2b Cruthachadh Iomairt Èifeachdach airson Sàbhailteachd Rathaid

6. Ma tha sluagh-ghairm ann, dè a th' ann?

---



---



7. Ma tha suaicheantas ann, dèan dealbh air cò ris a tha e coltach anns a' bhogsa seo?

Seo an suaicheantas.

8. Cò dha a tha an seòrsa meadhan a tha seo (me inbhich/clann)  
Thoir adhbharan airson do fhreagairt.

---



---



---

9. a) A' smaoinichadh air na freagairtean a thug thu seachad, a bheil thu a' smaoinichadh gu bheil an seòrsa meadhan a tha seo èifeachdach? Mìnich do fhreagairt.

---



---

b) Thoir comharran dha.

Èifeachdach: \_\_\_\_\_ /5    Susbaint: \_\_\_\_\_ /5    Uile gu lèir: \_\_\_\_\_ /10

10. An e sanasachd taiceil no àicheil a tha seo? (me tha `ma thèid thu ro luath dh'fhaodadh tu bàsachadh' àicheil agus tha `gabh air do shocair agus fuirich beò' taiceil. Bheir seachad adhbharan airson do fhreagairt.

---



---



---

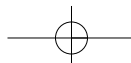

# Duilleag-obrach D2c Cruthachadh Iomairt Èifeachdach airson Sàbhailteachd Rathaid

Ainmean:

Ceann-latha:



Smaoinich gu bheil thu ag obair airson an sgioba cruthachaidh aig Sàbhailteachd Rathaid na h-Alba.

**AMAS:** Tha thu a' dol a dh'ionnsachadh mu iomairtean sàbhailteachd rathaid anns am bithear a' cleachdadh nam meadhanan.

## GNÌOMH Obair 1: Cruthaich Bileag



- ➔ Nur dithis no ann am buidheann smaoinich air cuspair airson na bileige agad air sàbhailteachd rathaid (me a' dol ro luath, criosan-suidheachain).
- ➔ Cruthaich bileag le slugh-ghairm, suaicheantas, sgrìobhadh agus dealbhan airson an iomairt seo a thòiseachadh.
- ➔ Freagair na ceistean a leanas mus tòisich thu ag obair air a' bhileig.

1. Dè cuspair na bileige (me criosan-suidheachain no clogaidean baidhsagail)?

---

2. Cò dha a tha a' bhileag agad (clann, deugairean, inbhich)?

---

3. Dè a' phrìomh theachdaireachd a tha thu a' feuchainn ri chur thairis?

---



---



---



---



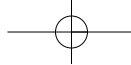

## Duilleag-obrach D2c Cruthachadh Iomairt Èifeachdach airson Sàbhailteachd Rathaid

Ainmean:

Ceann-latha:

4. A bheil thu dol a chleachdadh teachaireachd taiceil no àicheil? me tha `ma thèid thu ro luath dh'fhaodadh tu bàsachadh' àicheil agus tha `gabh air do shocair agus fuirich beò' taiceil.

---

5. Feumaidh sluagh-ghairm a bhith agad me `astar amadain'. Dè bhios san fhear agadsa?

---



---



6. Feumaidh tu suaicheantas ùr a chruthachadh airson Sàbhailteachd Rathaid na h-Alba. Dèan dealbh air cò ris a bhios e coltach.

7. Feumaidh dealbhan a bhith na lùib. Dè na dealbhan a chleachdas tu? An dèan thu fhèin iad, an gèarr thu a-mach à irisean iad no am faigh thu iad tron choimpiutair? 'S dòcha gu bheil beachdan agad fhèin cuideachd.

---



---



---



---



---

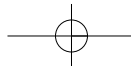

# Duilleag-obrach D2c Cruthachadh Iomairt Èifeachdach airson Sàbhailteachd Rathaid

Ainmean:

Ceann-latha:

8. Feumaidh sgrìobhadh a bhith air. Dè tha thu a' dol a sgrìobhadh? 'S dòcha gum feum thu fiosrachadh fhaighinn san leabharlann no air an eadar-lìon. (Cleachd duilleag eile ma dh'fheumas tu.)

---



---



---



---



---



---



9. Cuimhnich – ma tha thu airson gum bi a' bhileag èifeachdach bu chòir dealbhan, sgrìobhadh, sluagh-ghairm agus suaicheantas a bhith oirre. Air pàipear dèan plana den bhileig agad.

**'S math a rinn sibh! Bu chòir a-nis gu bheil sibh uile air a thighinn gu aonta air dè na prìomh rudan a bhios sa bhileig agaibh.**

- ➔ Faodaidh sibh a-nis tòiseachadh air a' bhileig agaibh.
- ➔ Thigibh gu aonta air na nithean a tha a h-uile duine a' dol a dhèanamh.
- ➔ Sgrìobhaibh sìos am fiosrachaidh a tha sin sna bèarnan a leanas agus seallaibh e dhan tidsear mus tòisich sibh.

Ainm \_\_\_\_\_ Dreuchd \_\_\_\_\_

Ainm \_\_\_\_\_ Dreuchd \_\_\_\_\_

Ainm \_\_\_\_\_ Dreuchd \_\_\_\_\_

Ainm \_\_\_\_\_ Dreuchd \_\_\_\_\_

- ➔ Cuimnich gu bheil bileag èifeachdach tarraingeach agus snasail.

- ➔ Bi nad bhall math nad sgioba!



# Duilleag-obrach D2d Cruthachadh Iomairt Èifeachdach airson Sàbhailteachd Rathaid

Ainmean:

Ceann-latha:



Tha thu ag obair airson an sgioba dealbhaidh aig Sàbhailteachd Rathaid na h-Alba.

**AMAS: Tha thu a' dol a dhealbhadh iomairt sàbhailteachd rathaid do na meadhanan.**

## GNÌOMH

### Obair 2: Dealbhaich Goireasan airson Iomairt Shàbhailteachd Rathaid



- ➔ Nad bhuidheann cruthaich beachd airson iomairt shàbhailteachd rathaid (me a' dol ro luath, criosan-suidheachain).
- ➔ Gu h-ìosal tha ceistean air am bu chòir dhuibh smaoinichadh mus tòisich sibh ag obair air an iomairt.

1. Dè an cuspair a th' agaibh airson na h-iomairt (me a' dol ro luath, criosan-suidheachain)?

---

2. Cò dha a tha an iomairt a tha seo (me clann, deugairean no inbhich)?

---

3. Dè a' phrìomh teachdaireachd a th' agaibh?

---



---



---

4. An e teachdaireachd àicheil no taiceil a th' agaibh (me tha 'ma thèid thu ro luath dh'fhaodadh tu bàsachadh' àicheil agus tha 'gabh air do shocair agus fuirich beò' taiceil.

---



---



# Duilleag-obrach D2d Cruthachadh Iomairt Èifeachdach airson Sàbhailteachd Rathaid

Ainmean:

Ceann-latha:

5. Feumaidh sluagh-ghairm a bhith agaibh (me 'astar amadain'). Dè chanas an fhear agadsa?

---



---



6. Feumaidh suaicheantas a bhith agaibh airson Sàbhailteachd Rathaidean na h-Alba. Cò ris a bhios an dealbh coltach?

**Dh'fhaodadh sibh cuid de na meadhanan a leanas a chleachdadh san iomairt agaibh.**

1. Bileag
2. Postair
3. Bileag sanasachd
4. Sanas rèidio
5. Sanas telebhisein
6. Bràistean
7. Taisbeanadh ioma-mheadhan a' cleachdadh ICT



# Duilleag-obrach D2d Cruthachadh Iomairt Èifeachdach airson Sàbhailteachd Rathaid

Ainmean:

Ceann-latha:

**Thoir sùil air na clàran a leanas. Tha iad a' sealltainn nan diofar rudan a bu chòir a bhith an lùib a' mheadhain a tha sibh air a thaghadh airson na h-iomairt agaibh.**

Sanas Rèidio		Sanas Telebhisein		Taisbeanadh Ioma-Mheadhan			
<ul style="list-style-type: none"> <li>➔ Sgrìobh sgrìobt Smaoinich air 'jingle' Cleachd sluagh-ghairm Faigh luchd-labhairt</li> <li>➔ Ullachadh</li> <li>➔ Clàradh</li> <li>➔ Preseantadh</li> </ul>		<ul style="list-style-type: none"> <li>➔ Sgrìobh sgrìobht Cleachd sluagh-ghairm</li> <li>➔ Ullaich an drama</li> <li>➔ Ullaich na pàirtean</li> <li>➔ Ullaich na props Suaicheantas follaiseach props feumail eile</li> <li>➔ A' Fiolmadh Obair-ullachaidh A' cleachdadh a' chamara A' preseantadh</li> </ul>		<ul style="list-style-type: none"> <li>➔ Cuir na sleamhnagan air dòigh Cleachd sluagh-ghairm Cleachd suaicheantas Beagan sgrìobhaidh Dealbh no dhà</li> <li>➔ Dèan plana airson an taisbeanaidh Tagh na sleamhnagan Tagh an t-òrdugh sam bi iad</li> <li>➔ Dèan an taisbeanadh</li> </ul>			
Bileag		Postair		Bileag sanasachd		Bràiste	
<ul style="list-style-type: none"> <li>➔ Tagh sluagh-ghairm</li> <li>➔ Dealbhaich suaicheantas</li> <li>➔ Sgrìobh beagan</li> <li>➔ Dèan dealbh no dhà</li> </ul>		<ul style="list-style-type: none"> <li>➔ Tagh sluagh-ghairm</li> <li>➔ Dealbhaich suaicheantas</li> <li>➔ Sgrìobh beagan</li> <li>➔ Dèan dealbh no dhà</li> </ul>		<ul style="list-style-type: none"> <li>➔ Tagh sluagh-ghairm</li> <li>➔ Dealbhaich suaicheantas</li> <li>➔ Sgrìobh beagan</li> <li>➔ Dèan dealbh no dhà</li> </ul>		<ul style="list-style-type: none"> <li>➔ Tagh sluagh-ghairm</li> <li>➔ Dealbhaich suaicheantas</li> <li>➔ Dèan dealbh no dhà</li> </ul>	



# Duilleag-obrach D2d Cruthachadh Iomairt Èifeachdach airson Sàbhailteachd Rathaid

Ainmean:

Ceann-latha:

## Comhairle

### ➔ Dealbhan

Dh'fhaodadh sibh na dealbhan agaibh fhèin a dhèanamh agus dath a chuir orra, dealbhan fhaighinn bhon eadar-lìon, dealbhan a ghearradh a-mach à irisean, no 's dòcha gu bheil beachdan agaibh fhèin.

### ➔ Sgrìobhadh

Feumaidh sibh tòrr smaoinichidh a dhèanamh mu dè tha sibh a' dol a sgrìobhadh. Dèanaibh cinnteach gu bheil am fiosrachadh agaibh ceart agus fìor. Cleachdaibh an leabharlann no an t-eadar-lìon. Thoir sùil air na làraich-lìn seo:

[www.roadsafetyscotland.org.uk](http://www.roadsafetyscotland.org.uk)

agus

[www.rospa.org.uk](http://www.rospa.org.uk)

➔ Bu chòir dhuibh a-nise a bhith air a thighinn gu aonta air dè na meadhanan a tha sibh airson a chleachdadh. Cuimhnichibh gum faighnich sibh dhan tidsear a bheil na goireasan aig an sgoil agaibh airson an rud a tha sibh airson a dhèanamh.

➔ 'S math a rinn sibh! Bu chòir a-nis gu bheil sibh uile air a thighinn gu aonta air na ceistean air fad agus faodaidh sibh a-nis tòiseachadh air an iomairt.

**Cleachdaibh na bèarnan a leanas airson taghadh cò tha dol a dhèanamh dè agus dèanaibh cinnteach gum faic an tidsear seo mus tòisich sibh.**

Ainm \_\_\_\_\_ Dreuchd \_\_\_\_\_

Ainm \_\_\_\_\_ Dreuchd \_\_\_\_\_

Ainm \_\_\_\_\_ Dreuchd \_\_\_\_\_

Ainm \_\_\_\_\_ Dreuchd \_\_\_\_\_

Ainm \_\_\_\_\_ Dreuchd \_\_\_\_\_

Ainm \_\_\_\_\_ Dreuchd \_\_\_\_\_

➔ **Cuimnichibh gu bheil bileag èifeachdach tarraingeach agus snasail.**

➔ **Bithibh dìcheallach nur sgioba!**

➔ **Gur math a thèid dhuibh!**

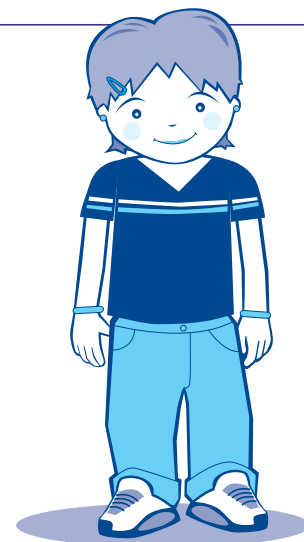

## Duilleag D3a Putadh bho Chomhaoisean – Cnàmh-sgeulachdan Smaoineachaidh

### Cnàmh-sgeul 1

Tha thu fhèin 's do charaid Seumas air a thighinn bhon bhus aig deireadh latha san sgoil. Tha an dithis agaibh fadalach airson ball-coise. Gun sùil a thoirt leum Seumas a-mach air an rathad air beulaibh a' bhus agus ruith e tarsainn an rathaid. Tha e ag èigheachd riut "Siuthad, greas ort, tha sinn fadalach airson a' bhall-coise."

- ➔ Saoil carson a tha an dol-a-mach a tha seo aig do charaid?
- ➔ Dè dh'fhaodadh tachairt ma nì thu fhèin seo?
- ➔ Dè chanas tu agus dè a nì thu?
- ➔ Dè tha thu a' smaoinichadh a chanas do charaid mura dèan thu na tha e ag iarraidh?



### Cnàmh-sgeul 2

Tha thu a' coiseachd air a' chabhsair nuair a chì thu do charaid a' cluiche "Cearc" – a' seasamh air an rathad agus a' feitheamh ri càraichean a thighinn agus a' fuireach chun na mionaid mu dheireadh mus leum thu a-mach às an rathad. Tha e ag èigheachd riut, "Haoi, an e cearc a th' annad? Dearbh dhomh nach e!"

- ➔ Saoil carson a tha an dol-a-mach a tha seo aig do charaid?
- ➔ Dè dh'fhaodadh tachairt ma nì thu fhèin seo?
- ➔ Dè chanas tu agus dè a nì thu?
- ➔ Dè tha thu a' smaoinichadh a chanas do charaid mura dèan thu na tha e ag iarraidh?

### Cnàmh-sgeul 3

Tha thu a' lorg do charaid air an drochaid os cionn an rathaid mhòir 's i a' tilgeil chlachan beaga thairis air an drochaid 's a' feuchainn ri càraichean a bhualadh. Tha i ag ràdh riut, "Siuthad. Feuch air, 's e spòrs math a tha ann. Tha na clachan cho beag 's nach dèan iad milleadh sam bith."

- ➔ Saoil carson a tha an dol-a-mach a tha seo aig do charaid?
- ➔ Dè dh'fhaodadh tachairt ma nì thu fhèin seo?
- ➔ Dè chanas tu agus dè a nì thu?
- ➔ Dè tha thu a' smaoinichadh a chanas do charaid mura dèan thu na tha e ag iarraidh?



### Cnàmh-sgeul 4

Tha thu fhèin 's do charaid a' tighinn dhachaigh bhon sgoil air na sgutairean agaibh. Tha an cabhsair air do bheulaibh gu math trang le daoine. Tha do charaid ag èigheachd, "Siuthad tha fios agam air dòigh a gheibh sinn beagan spòrs." Tha e a' dol air adhart 's a' toirt air na daoine leum a-mach às an rathad air. Feumaidh cuid dhiubh leum a-mach air rathad a tha gu math trang.

- ➔ Saoil carson a tha an dol-a-mach a tha seo aig do charaid?
- ➔ Dè dh'fhaodadh tachairt ma nì thu fhèin seo?
- ➔ Dè chanas tu agus dè a nì thu?
- ➔ Dè tha thu a' smaoinichadh a chanas do charaid mura dèan thu na tha e ag iarraidh?



## Duilleag D4a Dè a th' ann a bhith a' socrachadh Trafaig?

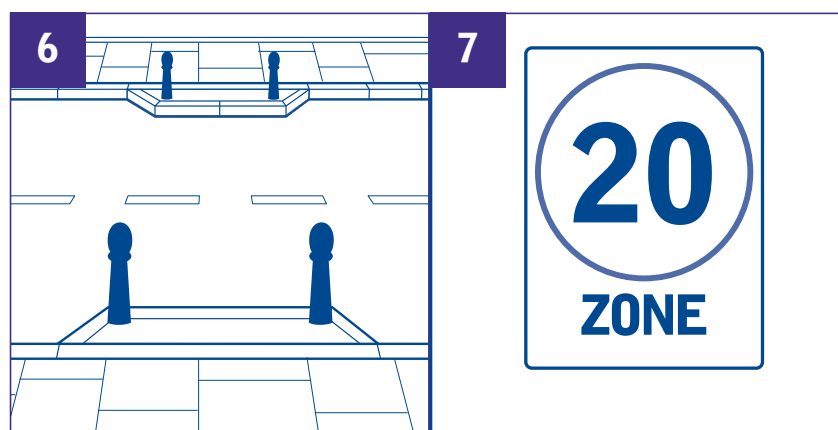
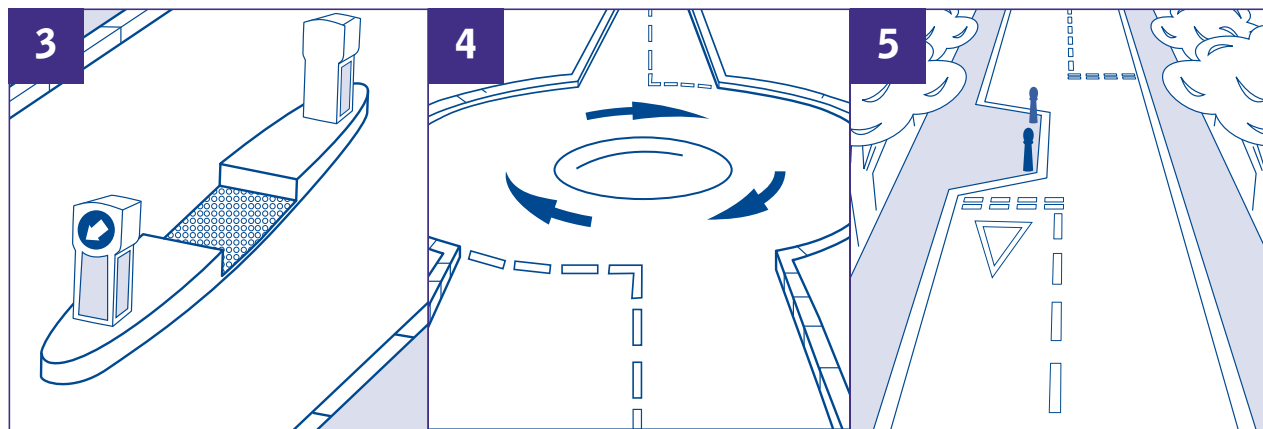
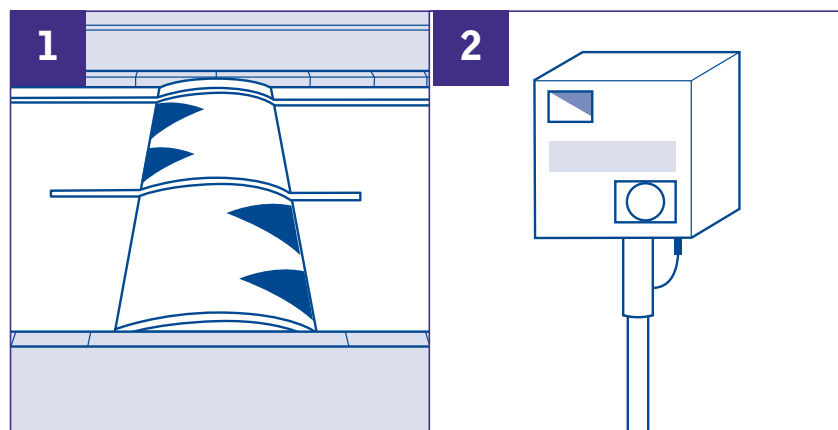

### Comhairle

- ➡ Staraidheachd no Chicane – Tha an rathad nas cumhainge air aon taobh. Pìos beag air adhart tha e cumhang air an taobh eile den rathad, 's tha seo a' toirt air dràibhearan a dhol nas slaodaiche.
- ➡ Àite cumhang – Tha an rathad a' fàs cumhang air an dà thaobh aig an aon àite.

## Duilleag-obrach D4b Dè a th' ann a bhith a' socrachadh Trafaig?

Ainmean:

Ceann-latha:

Tha **a' socrachadh trafaig** a' mìneachadh nan dòighean a dh'fhaodas a bhith air an cleachdadh airson trafaig a dhèanamh nas slaodaiche gus bacadh a chur air tubaistean.

**AMAS:** Tha thu a' dol a dh'ionnsachadh mu na dòighean a dh'fhaodas a bhith air an cleachdadh airson trafaig a dhèanamh nas slaodaiche.

### GNÌOMH



- ➔ A thaobh gach dealbh air duilleig D4a, ainmich na rudan a th' air an cleachdadh airson an trafaig a shocrachadh agus mìnich ciamar a tha iad ag obair.
- ➔ Cleachd na facail a leanas.

• Staraidheachd • Camara Sàbhailteachd • Eilean trafaig  
• Cearcall-rathaid beag • Àite cumhang • Ploc-astair • Crìoch-astair

Àireamh	Modhan airson trafaig a shocrachadh	Ciamar a tha e ag obair?
1		
2		
3		
4		
5		
6		
7		

### TUILLEADH

- ➔ Dè am modh a tha thu a' smaoinichadh as èifeachdaiche? Mìnich do fhreagairt.
- ➔ Dè na modhan a tha faisg air an sgoil no air an dachaigh agad?
- ➔ A bheil thu a' smaoinichadh gu bheil iad èifeachdach? Carson?



## Duilleag-obrach D4b Dè a th' ann a bhith a' socrachadh Trafaig?

## Freagairtean Obair Sgoilearan

## GNÌOMH

Tha **a' socrachadh trafaig** a' mìneachadh nan dòighean a dh'fhaodas a bhith air an cleachdadh airson trafaig a dhèanamh nas slaodaiche gus bacadh a chur air tubaistean.

**AMAS:** Tha thu a' dol a dh'ionnsachadh mu na dòighean a dh'fhaodas a bhith air an cleachdadh airson trafaig a dhèanamh nas slaodaiche.

- ➔ A thaobh gach dealbh air duilleig D4a, ainmich na rudan a th' air an cleachdadh airson an trafaig a shocrachadh agus mìnich ciamar a tha iad ag obair.
- ➔ Cleachd na facail a leanas.

• Staraidheachd • Camara Sàbhailteachd • Eilean trafaig  
• Cearcall-rathaid beag • Àite cumhang • Ploc-astair • Crìoch-astair

Àireamh	Modhan airson trafaig a shocrachadh	Ciamar a tha e ag obair?
1	Ploc-astair	Tha seo a' toirt air càr a dhol nas slaodaiche oir chan eil e cofhurtail a dhol luath thairis orra.
2	Camara Sàbhailteachd	Tha seo a' togail dhealbhan de dhaoine a tha a' dol ro luath agus faodaidh na poilis casaid a thogail nan aghaidh.
3	Eilean trafaig	Tha seo a' cuideachadh dhaoine faighinn tarsaing an rathaid gu sàbhailte agus tha e a' cur bacadh air dràibhear a dhol seachad air dràibhear eile.
4	Cearcall-rathaid beag	Feumaidh dràibhear a dhol slaodach timcheall orra agus feumaidh iad sùil a chumail air na càraichean a tha a' tighinn bhon taobh cheart.
5	Staraidheachd	Tha an rathad nas cumhainge air aon taobh. Pìos beag air adhart tha e cumhang air an taobh eile. Tha seo a' toirt air dràibhearan a dhol nas slaodaiche airson faighinn troimhe.
6	Àite cumhang	Tha an rathad a' fàs cumhang air an dà thaobh aig an aon àite.
7	Crìoch-astair	Tha crìoch-astair air a h-uile rathad. Ma thèid dràibhear nas luaithe na an crìoch-astair a tha sin dh'fhaodadh na poilis casaid a thogail nan aghaidh.

## TUILLEADH

- ➔ Dè am modh a tha thu a' smaoinichadh as èifeachdaiche. Mìnich do fhreagairt?
- ➔ Dè na modhan a tha faisg air an sgoil no air an dachaigh agad?
- ➔ A bheil thu a' smaoinichadh gu bheil iad èifeachdach? Carson?

# Duilleag-obrach D4c Mapa Inbhir Eilein

Ainmean:

Ceann-latha:

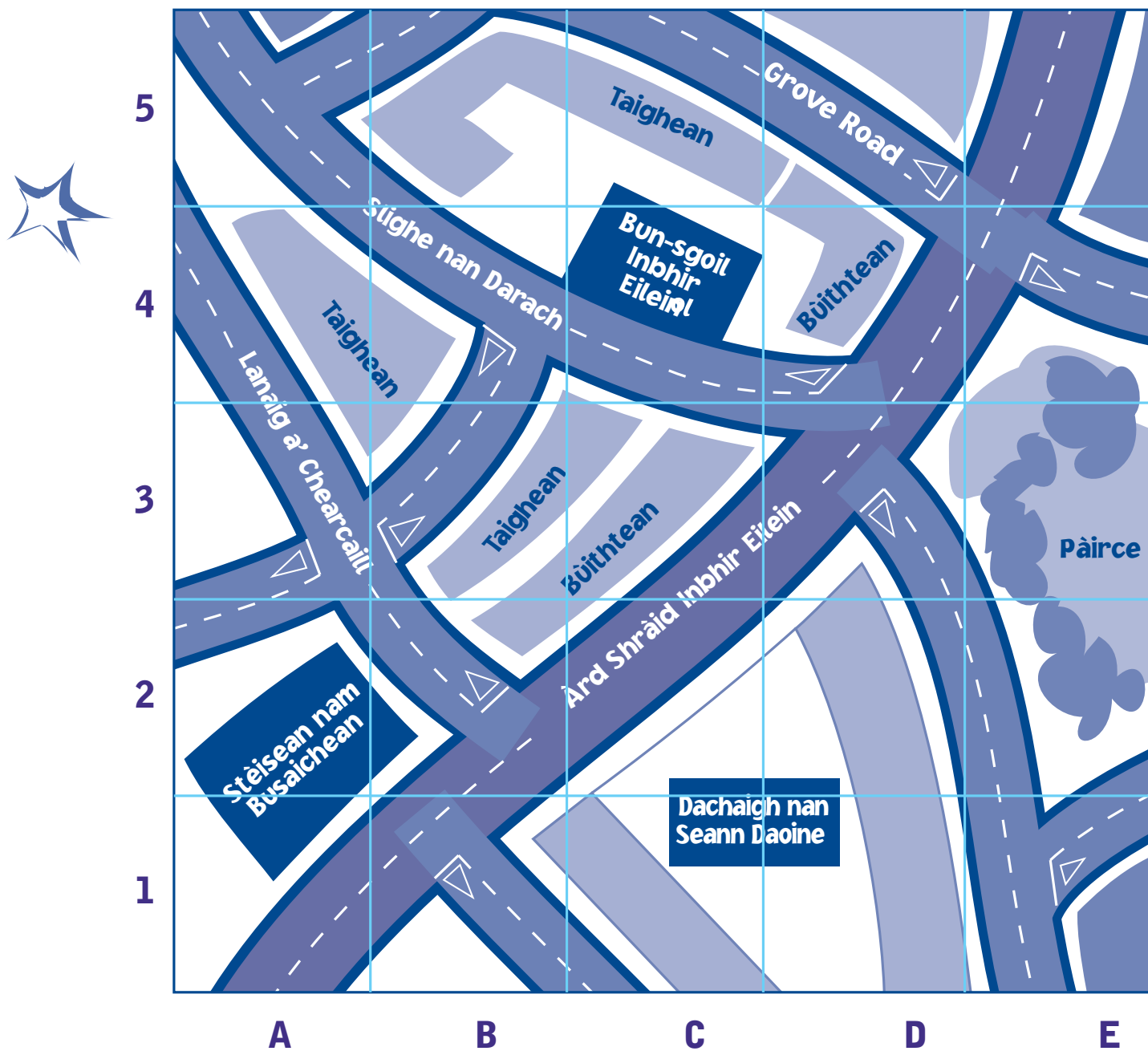

## GNÌOMH

Tha am mapa a tha seo a' sealltainn meadhan baile Inbhir Eilein. Tha thu ag obair airson na comhairle agus tha agad ri freagairt fhaighinn airson trioblaidean trafaig anns a' bhaile. Faic duilleag D4d airson tuilleadh fiosrachaidh.



**Gur math a thèid leat!**



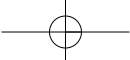

# Duilleag D4d A' Socrachadh Trafaig ann an Gnìomh

## INBHIR EILEIN Na Trioblaidean

Ann an ceàrnag B2 tha crois-rathaid cunnartach.

Tha trioblaid ann an ceàrnag C2. An dùil dè dh'fhaodadh a bhith ann?

Tha na càraichean a' dol ro luath sìos Àrd Shràid Inbhir Eilein

Tha trioblaid air Slighe nan Darach oir tha càraichean a' feuchainn ri gearradh tarsainn chun Àrd Shràid agus tha cuideachd duilgheadasan le parcadh taobh a-muigh na sgoile.

Tha trioblaidean aig na daoine a bhios a' dol chun nam bùithtean ann am B2, C2, C3 agus D4 le trafaig.

## GNÌOMH



- ➡ Tha grunnan thrioblaidean trafaig aig Inbhir Eilein. Ag obair airson na comhairle tha agadsa ri fuasgladh fhaighinn air na trioblaidean a tha seo le bhith a' cur ann an gnìomh modhan airson trafaig a shocrachadh agus modhan innleadaireachd.
- ➡ Gèarr a-mach na pìosan a leanas agus cuir iad sìos san àite iomchaidh air mapa Inbhir Eilein. Cha leig thu a leas an cleachdadh air fad.
- ➡ Cuimhnich gu feum càraichean a bhith a' gluasad air adhart. Agus feumaidh carbadan èiginn faighinn a-steach gu àitean sònraichte.
- ➡ 'S dòcha gum feum thu adhbhar a thoirt don chlas carson a thàinig thu gu co-dhùnadh sònraichte.

Solais-trafaig air thoiseach	Sgoil air thoiseach	Trafaig aon taobh a-mhàin	Trast-rathad seabra	Trast-rathad seabra
Stad	Cearcall-rathaid air thoiseach	Camara sàbhailteachd	Cearcall-rathaid beag	Cearcall-rathaid beag
Crìoch-astair	Casg inntrigidh	Solais-trafaig	Solais-trafaig	
Seann daoine a' dol tarsaing	Parcadh	20m/u a-mhàin	20m/u a-mhàin	Àite cumhang

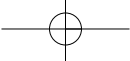

# Duilleag-obrach D4e Modhan Innleadaireachd

Ainmean:

Ceann-latha:

**AMAS: Tha thu a' dol a dh'ionnsachadh mu mhodhan innleadaireachd.**

Modhan Iomchaidh Innleadaireachd air na Rathaidean

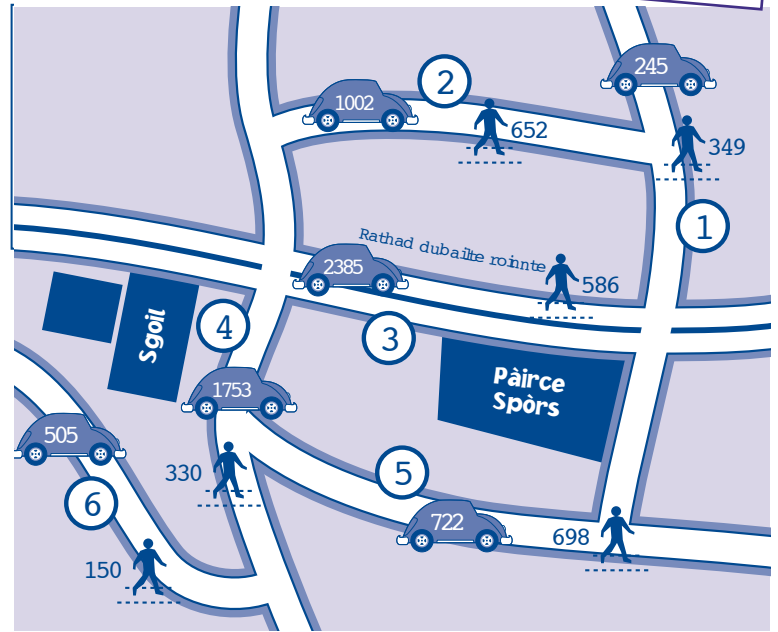
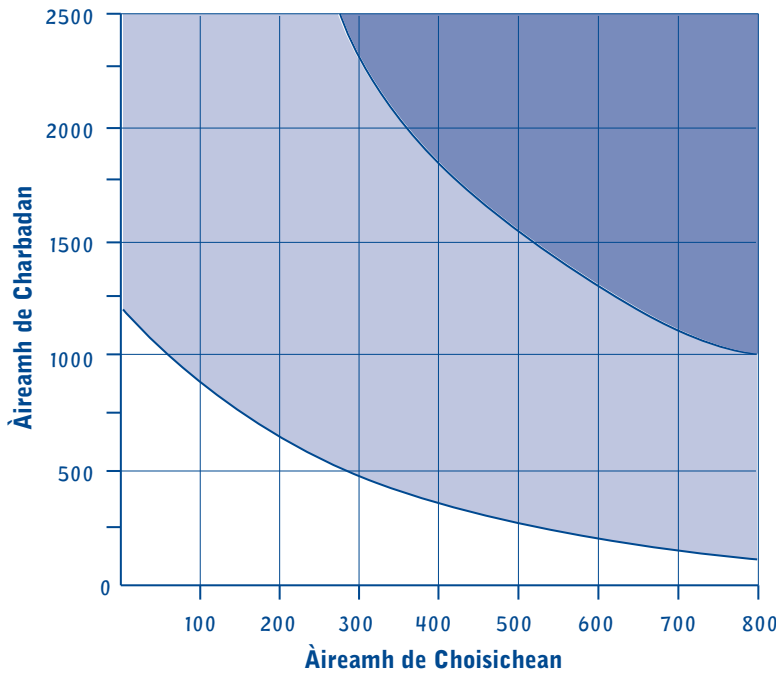

	Feum air fo-shlighe		Feum air trast-rathad peileagain
	Chan eil feum air trast-rathad		

	400	Àireamh de choisichean a' cleachdadh an rathaid		416	Àireamh de charbadan a' cleachdadh an rathaid
--	-----	---	--	-----	---

## GNÌOMH



- ➡ Tha an graf gu h-àrd a' sealltainn nam modhan innleadaireachd a dh'fhaodadh a bhith air an cleachdadh a rèir an àireamh de choisichean agus de charbadan.
- ➡ Airson nan sia rathaidean a th' air a' mhapa, smaoinich air dè am modh innleadaireachd as iomchaidh agus seall e air a' chlàr a leanas.

Àireamh	Àireamh de choisichean	Àireamh de charbadan	Modh innleadaireachd iomchaidh
1			
2			
3			
4			
5			
6			

# Duilleag-obrach D4e Modhan Innleadaireachd

## Freagairtean Obair Sgoilearan

**AMAS: Tha thu a' dol a dh'ionnsachadh mu mhodhan innleadaireachd.**

Modhan Iomchaidh Innleadaireachd air na Rathaidean

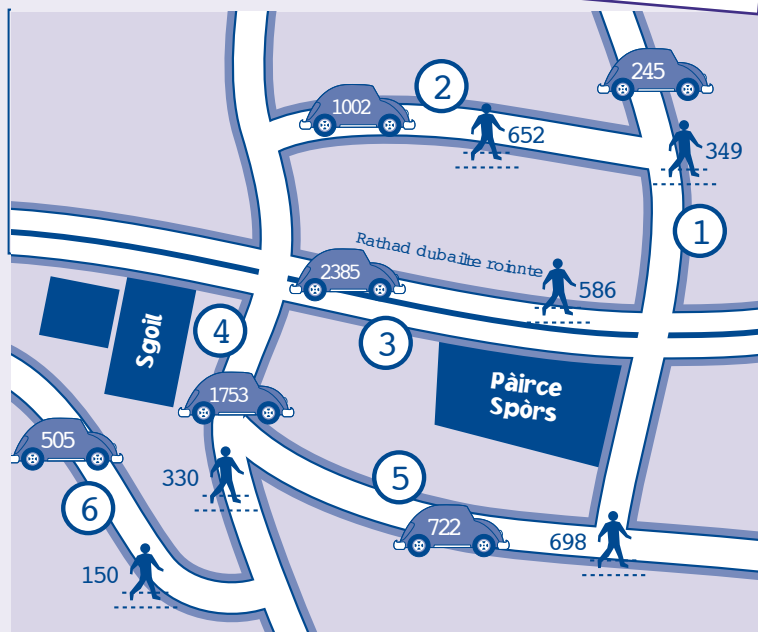
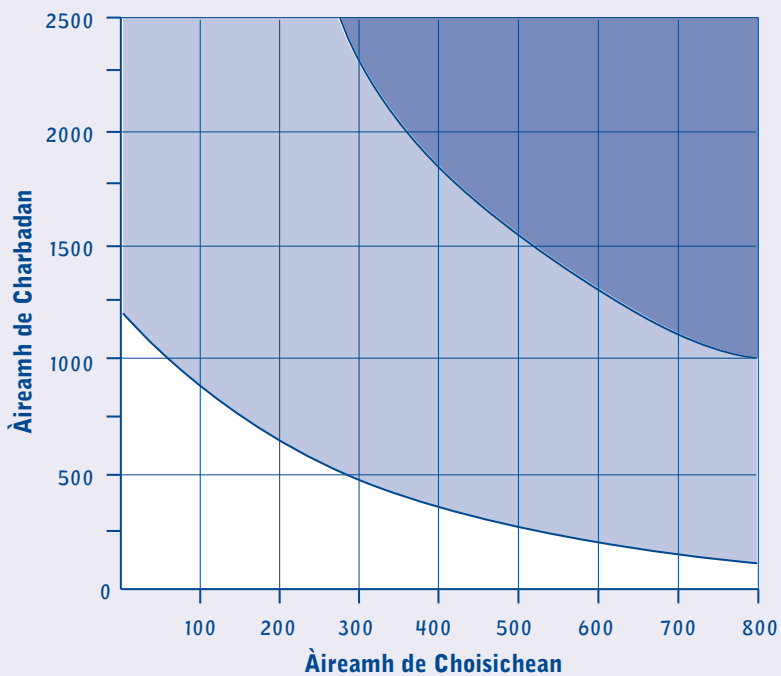

	Feum air fo-shlighe		Feum air trast-rathad peileagain
	Chan eil feum air trast-rathad		

	400	Àireamh de choisichean a' cleachdadh an rathaid
	416	Àireamh de charbadan a' cleachdadh an rathaid

### GNÌOMH

- ➡ Tha an graf gu h-àrd a' sealltainn nam modhan innleadaireachd a dh'fhaodadh a bhith air an cleachdadh a rèir an àireamh de choisichean agus de charbadan.
- ➡ Airson nan sia rathaidean a th' air a' mhapa, smaoinich air dè am modh innleadaireachd as iomchaidh agus seall e air a' chlàr a leanas.

Àireamh	Àireamh de choisichean	Àireamh de charbadan	Modh innleadaireachd iomchaidh
1	349	245	Chan eil feum air trast-rathad
2	652	1002	Trast-rathad peileagain
3	586	2385	Fo-shlighe
4	330	1753	Trast-rathad peileagain
5	698	722	Trast-rathad peileagain
6	150	505	Chan eil feum air trast-rathad

# Duilleag-obrach D5a Sgeama airson Slighe nas Sàbhailte

Ainmean:

Ceann-latha:

**Amas: Tha agad ri sgeama airson slighe nas sàbhailte a chur air chois.**

## GNÌOMH



- ➔ Tha am mapa a’ sealltainn an dà shlighe a tha Catrìona a’ gabhail bho dachaigh gu Stèisean nam Busaichean.
- ➔ Tha sia àitean air an comharrachadh air an t-slighe. Tha gach fear a’ sealltainn diofar rudan co-cheangailte ri sàbhailteachd air na rathaidean.
- ➔ Lìon a-steach an clàr a leanas agus mìnich a bheil e sàbhailte no na nach eil. Agus thoir seachad adhbhar airson seo.

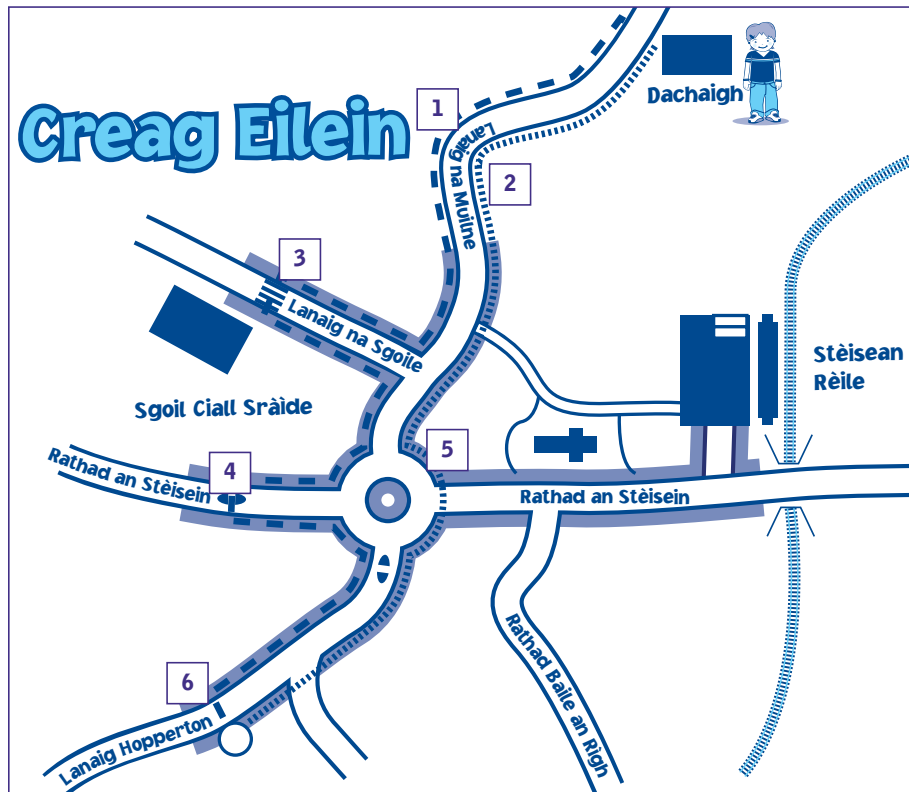

Key	
	Srad-bus
	Eilean Trafaig
	Trast-rathad seabra
	Slighe Baidhsagal
	Cabhsair
	Ionad Baidhsagal
	Eaglais
	Drochaid Rèile

Làraich	Sàbhailte	Mì-shàbhailte	Adhbhar
1			
2			
3			
4			
5			
6			

## Freagairtean Obair Sgoilearan

Làraich	Sàbhailte	Mì-shàbhailte	Adhbhar
1	<input checked="" type="checkbox"/>		<i>Far nach eil cabhsair, bu chòir dha coisiche coiseachd an aghaidh na trafaig me air taobh cheart an rathaid.</i>
2		<input checked="" type="checkbox"/>	<i>Tha an trafaig a' tighinn bho chùl a' choisiche – tha seo a' ciallachadh nach eil uiread de chothrom aca an trafaig a tha sin fhaicinn.</i>
3	<input checked="" type="checkbox"/>		<i>Bu chòir a dhol tarsaing an rathaid aig trast-rathad seabra, ged a bhiodh seo a' ciallachadh gu feumar tuilleadh coiseachd a dhèanamh. Bu chòir Còd na Croise Uaine a chleachdadh.</i>
4	<input checked="" type="checkbox"/>		<i>Bu chòir a dhol tarsaing an rathaid aig eilean trafaig, ged a bhiodh seo a' ciallachadh gu feumar tuilleadh coiseachd a dhèanamh. Bu chòir Còd na Croise Uaine a chleachdadh.</i>
5		<input checked="" type="checkbox"/>	<i>A' dol tarsaing an rathaid aig cearcall-rathaid far a bheil aire nan dràibhearan mar as trice air an trafaig.</i>
6	<input checked="" type="checkbox"/>		<i>Seo an t-àite as sàbhailte a dhol tarsaing an rathaid oir tha e air falbh bho chrois-rathaid agus air pios dìreach den rathad. Bu chòir Còd na Croise Uaine a chleachdadh.</i>



# Duilleag-obrach D5b Mapa Creag Eilean

Ainmean:

Ceann-latha:

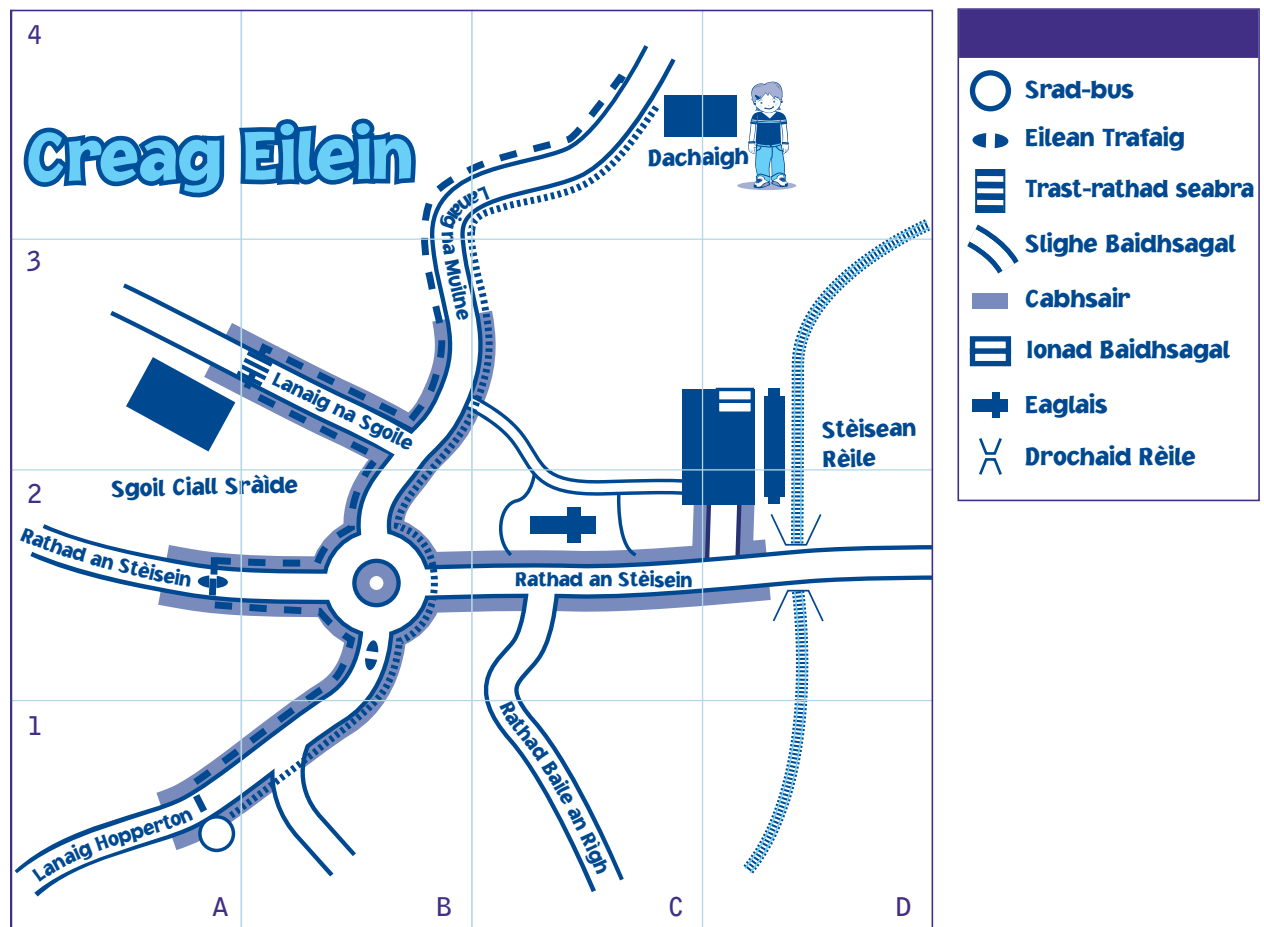

## GNÌOMH

1. Tha am mapa a tha seo a' sealtainn Creag Eilean far a bheil Catrìona a' fuireach. Tha a dachaigh air Lanaig na Muilne. Lorg na h-àitean tha seo air a' mhapa agus seall far a bheil iad air a' chliath.

Àite	Cliath
Trast-rathad seabra	
Stad-bus air Lanaig Hopperton	
Dà eilean trafaig	
Drochaid Rèile	



2. Leis an dath dearg tomhais dè an t-slighe a tha thu a' smaoinichadh bu chòir Catrìona a ghabhail bho dachaigh chun na sgoile aice.
3. Air a' mhapa, cuir àireamh ri taobh nan àiteachan far a feum i a dhol tarsaing an rathaid.
4. Ann an càraid no ann am buidheann innis carson a tha sibh air na h-àiteachan a tha sin a thaghadh. Sgrìobh na h-adhbharan air cùl na duilleig seo.

# Freagairtean Obair Sgoilearan



## GNÌOMH

1. Tha am mapa a tha seo a' sealtainn Creag Eilean far a bheil Catrìona a' fuireach. Tha a dachaigh air Lanaig na Muilne. Lorg na h-àitean tha seo air a' mhapa agus seall far a bheil iad air a' chliath.

Àite	Cliath
Trast-rathad seabra	<b>B 3</b>
Stad-bus air Lanaig Hopperton	<b>A 1</b>
Dà eilean trafaig	<b>A 2</b>
	<b>B 2</b>
Drochaid Rèile	<b>D 2</b>

1. *Feumaidh Catrìona coiseachd tarsaing an rathaid air nach eil cabhsair 's a h-aghaidh ris an trafaig.*
2. *Aig trast-rathad seabra, ged a tha e a' ciallachadh gu bheil aice ri barrachd coiseachd a dhèanamh.*
3. *Aig eilean trafaig, ged a tha e a' ciallachadh gu bheil aice ri barrachd coiseachd a dhèanamh.*
4. *Seo am pìos as dirich den rathad, air falbh bho chrois-rathaid agus le cabhsair air dà thaobh an rathaid.*

# Duilleag-obrach D5c Mapa Srath Fhoirthe

Ainmean:

Ceann-latha:

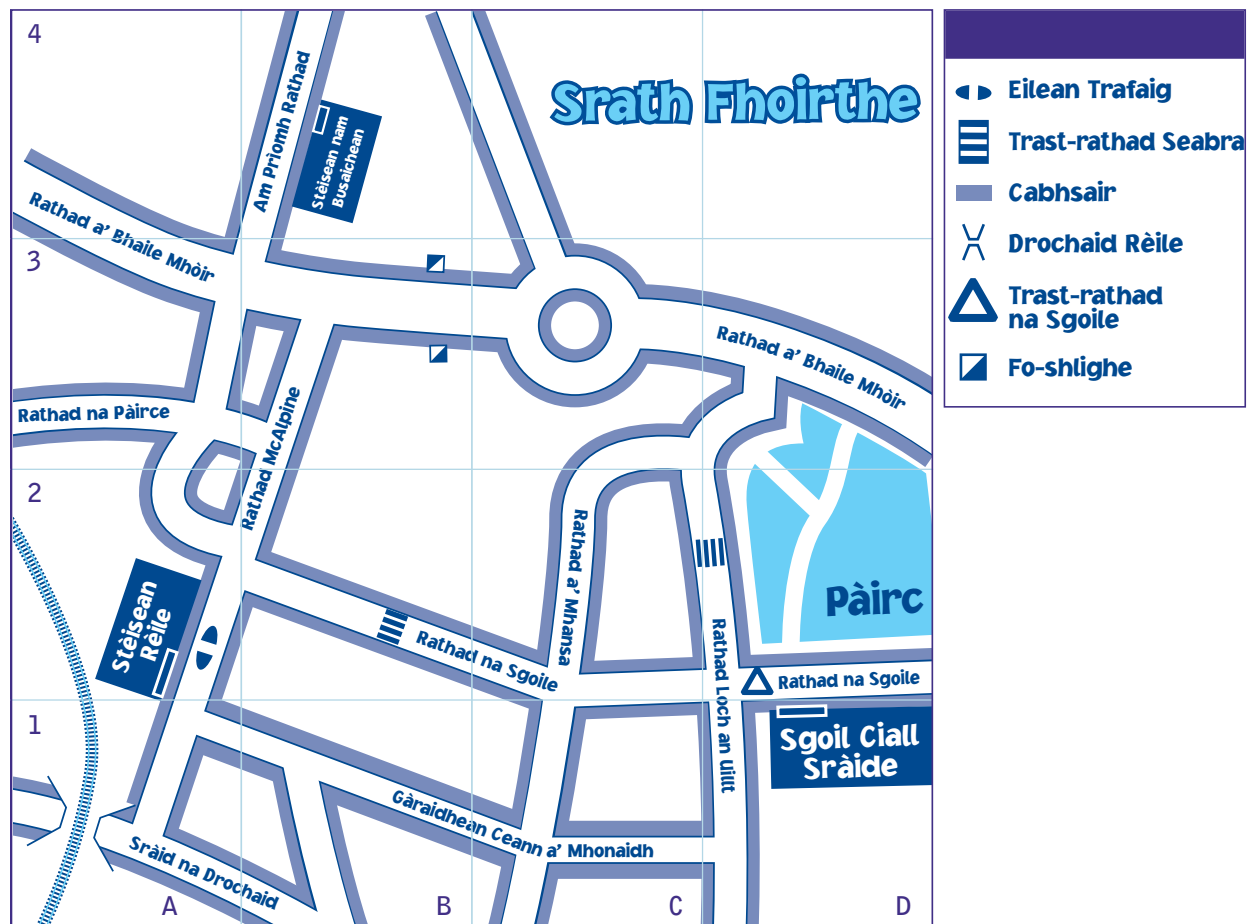

## GNÒIMH

1. Tha am mapa seo a' sealltainn Srath Fhoirthe far a bheil Catrìona a' dol dhan àrd-sgoil. Tha an sgoil air Rathad na Sgoile. Lorg na h-àitean sin air a' mhapa. Seall far a bheil iad sa chliath.

ÀITE	CLIATH
Stèisean nam Busaichean	
Eilean Traftaig	
Fo-shlighe	
Trast-rathad na Sgoile	



2. Leis an dath gorm seall dè an t-slighe a tha thu a' smaoinichadh bu chòir do Chatrìona a ghabhail bho Stèisean nam Busaichean chun na sgoile.
3. Air a' mhapa, cuir àireamh ri taobh far a bheil aice ri dhol tarsaing an rathaid.
4. Nur dithis no ann am buidheann thoir adhbharan airson nan àitean a tha sibh air a thaghadh. Sgrìobh sìos na h-adhbharan air cùl na duilleig seo.

# Freagairtean Obair Sgoilearan

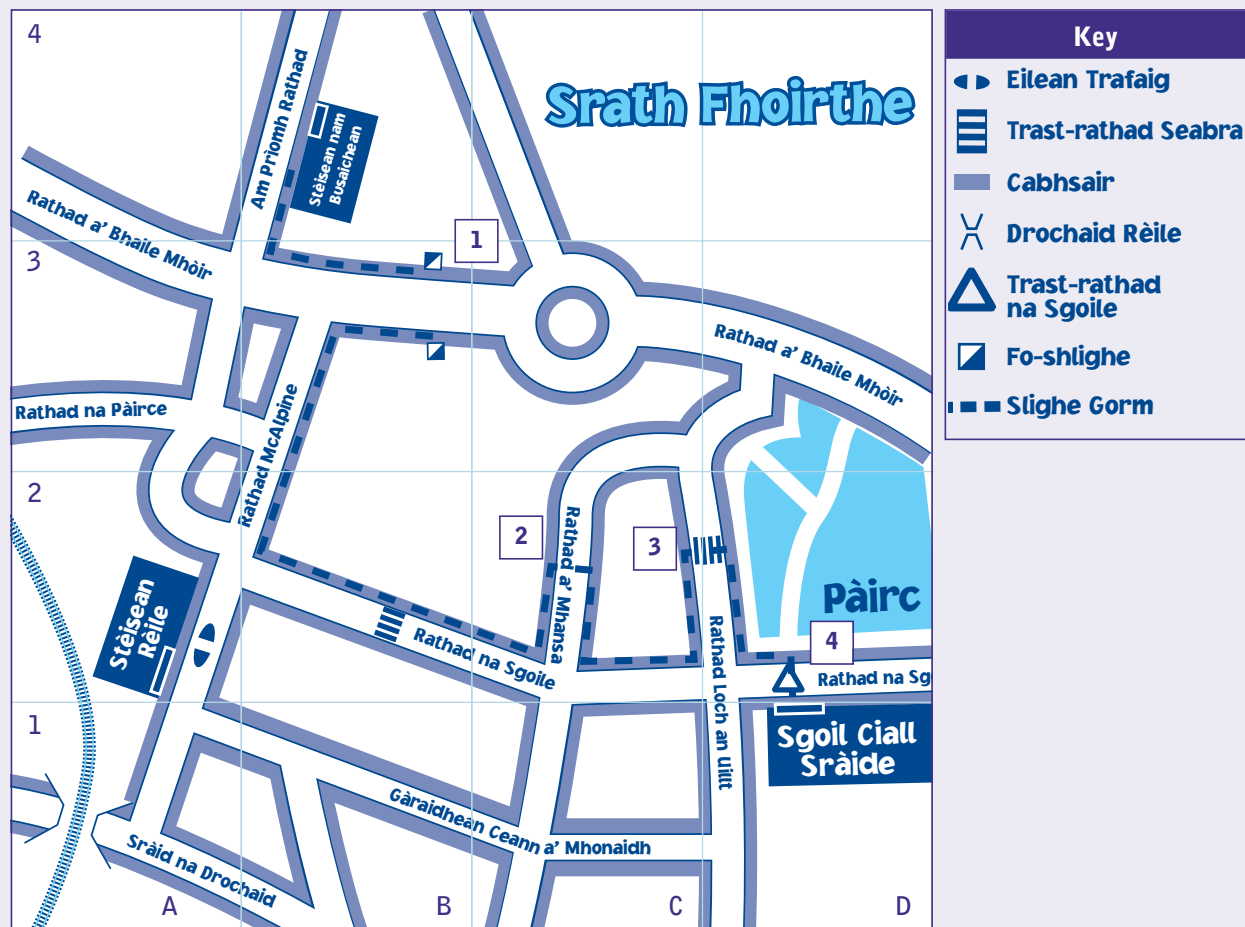

## GNÒIMH

1. Tha am mapa seo a' sealltainn Srath Fhoirthe far a bheil Catrìona a' dol dhan àrd-sgoil. Tha an sgoil air Rathad na Sgoile. Lorg na h-àitean sin air a' mhapa. Seall far a bheil iad sa chliath.

ÀITE	CLIATH
Stèisean nam Busaichean	<b>B 4</b>
Eilean Traftaig	<b>A 2</b>
Fo-shlighe	<b>B 3</b>
Trast-rathad na Sgoile	<b>D 2</b>

1. *'S e fo-shlighe aon de na dòighean as sàbhailte as urrainn dhut a chleachdadh airson a dhol tarsaing air rathad.*
2. *'Seo am pìos as dirich dhen rathad air falbh bho chrois-rathaid.*
3. *'Aig trast-rathad seabra.*
4. *'Le cuideachdadh bho neach-loilipop.*

## Duilleag-obrach D6a Fiosrachadh 's Àireamhan mu Shàbhailteachd Rathaid

Ainm:

Ceann-latha:

### GNÌOMH



- Thèid gu làrach-lìn Oifigear Sàbhailteachd Rathaid an Òigridh aig [www.jrso.com](http://www.jrso.com)
- Bhon làrach-lìn sin sgrìobh sìos deich pìosan fiosrachaidh inntinneach mu shàbhailteachd air na rathaidean. Sgrìobh na pìosan sa chlàr a leanas.
- Airson gach pìos fiosrachaidh, sgrìobh sìos dè seòrsa naidheachd a th' ann.
  - ➔ Fiosrachadh taiceil – 's e naidheachd mhath a th' ann.
  - ➔ Pìos fiosrachaidh coitcheann – chan eil e math no dona, dìreach inntinneach.
  - ➔ Fiosrachadh àicheil – 's e droch naidheachd a th' ann.



	Fiosrachadh 's Àireamhan mu Shàbhailteachd Rathaid	Taiceil	Inntinneach	Àicheil
1				
2				
3				
4				
5				
6				
7				
8				
9				
10				

- Aontaich le do thidsear dè an clas dha bheil thu dol a' dhèanamh postair (me P1).

***Tha am postair agamsa dha:***

- Tagh trì de na pìosan fiosrachaidh gu h-àrd a tha thu a' smaoinneachadh a bhios freagarrach agus inntinneach dha na daoine dha bheil am postair agad. Cruthaich postair leis an fhiosrachadh a tha seo ann an dòigh inntinneach agus cuir an tìotal a leanas os a chionn:

## AN ROBH FIOS AGAD?

# Measadh air Duilleagan-obrach Ìre D



Ainm:

Ceann-latha:

Tha sinn dol a dh'fhaighinn a-mach cò air a tha cuimhne agad mu shàbhailteachd air na sràidean on a thàinig thu dhan bhun-sgoil!

## Earrann 1 – Coisichean

- Ma tha thu nad sheasamh aig cùl càr, chì an dràibhear thu nuair a sheallas e san sgàthan-cliaithaich no san sgàthan-deiridh?
 

<input type="checkbox"/> Fìor	<input type="checkbox"/> Breug
<input type="checkbox"/> Chan urrainn dèanamh a-mach	
- Aig trast-rathad peileagain, dè an solas a tha a' ciallachadh "faodaidh tu a dhol tarsaing ma tha e sàbhailte"?
 

<input type="checkbox"/> Duine Dearg	<input type="checkbox"/> Duine Uaine
<input type="checkbox"/> Duine Uaine a' boillsgeadh	
- Aig trast-rathad peileagain, dè an solas a tha a' tighinn às dèidh an t-solais boillsgidh orains?
 

<input type="checkbox"/> Solas dearg	<input type="checkbox"/> Solas Uaine
<input type="checkbox"/> Solais Dhearg agus Orains	
- Tha thu air a thighinn suas gu trast-rathad peileagain 's tha thu a' faicinn an duine uaine a' boillsgeadh, dè bu chòir dhut a dhèanamh...
 

<input type="checkbox"/> Ruith tarsaing an rathaid gu luath
<input type="checkbox"/> Coisich tarsaing an rathaid gu cùramach
<input type="checkbox"/> Fuirich gus an atharraich na dathan
- Cò mheud riaghailt a tha ann an Còd na Croise Uaine?
 

<input type="checkbox"/> 4	<input type="checkbox"/> 6	<input type="checkbox"/> 8
----------------------------	----------------------------	----------------------------
- 'S e a' chiad riaghailt a tha ann an Còd na Croise Uaine...
- Dè an t-ainm a bhios againn air daoine a bhios a' coiseachd?
- Ciamar a dh'aithnicheas tu trast-rathad seabra...
 

<input type="checkbox"/> Loidhnichean còmhnard dubha agus geala
<input type="checkbox"/> Dotagan dubha agus geala
<input type="checkbox"/> Loidhnichean trastanach dubha agus geala

## Measadh air Duilleagan-obrach Ìre D

Ainm:

Ceann-latha:

### Earrann 1 – Coisichean

9. Dè am fear dhiubh seo nach eil sàbhailte ma tha thu a' feuchainn ri faighinn tarsaing an rathaid.  Eilean trafaig  Trast-rathad peileagain  Crois-rathaid
10. Ma tha neach crois-rathaid na sgoile a' comharrachadh dhut a dhol tarsaing an rathaid bu chòir dhut coiseachd...  Air a b(h)eulaibh  Air a c(h)ùl  Suas thuige/thuice
11. Mur eil frith-rathad ann agus ma tha dh'fheumas tu coiseachd air an rathad, bu chòir dhut...  coiseachd air an taobh cheart...  coiseachd air an taobh chlì  coiseachd anns a' mheadhan
12. Tha e sàbhailte cluich aig oir an rathaid le bàlla.  Fìor  Breug

### Earrann 2 - Cuibhlichean

1. Tha am facal trafaig a' ciallachadh.  Càraichean  Carbadan sam bith  Làraidhean agus busaichean
2. 'S e a chanar ri cuideigin a bhios a' siubhal ann an càr, bus no ann an tagsaidh ...
3. Tha an lagh ag ràdh gu feum clogaid a bhith air daoine a bhios a' dol air baidhsagal.  Fìor  Breug
4. Dè an taobh as sàbhailte airson tighinn a-mach à càr?  Taobh a' chabhsair  Doras an dràibheir  Taobh an neach-siubhail air falbh on chabhsair.
5. 'S e an t-astar smaoinichidh an t-astar a dh'fheumas carbad siubhal an dèidh dhan dràibhear smaoinichadh gu bheil e airson stad mus stad an carbad.  Fìor  Breug

## Measadh air Duilleagan-obrach Ìre D

Ainm:

Ceann-latha:

### Earrann 2 – Cuibhlichean

6. 'S e an t-astar smaoinichaidh an t-astar a dh'fheumas carbad gluasad aon uair 's gu bheil an dràibhear air smaoinichadh gu bheil e airson stad.  Fìor  Breug
7. 'S e an t-astar stad an t-astar a shiubhlas carbad an dèidh na brèigean a bhith air an cur air.  Fìor  Breug
8. Bheir droch bhrèigean buaidh air astar stad an dràibheir.  Fìor  Breug
9. Bheireadh deigh air na rathaidean buaidh air astar stad an dràibheir.  Fìor  Breug

### Earrann 3 – Eile

1. Dè am facal as fhèarr airson dealbh a thoirt air stuth a tha soilleir agus a chithear gu furasta tron latha no aig ciaradh an fheasgair?
2. Dè am facal as fhèarr a chleachdadh airson dealbh a thoirt air an seòrsa aodaich a tha na sgàthan air solas nan càraichean agus a bhios ga dhèanamh nas fhasa a bhith a' faicinn dhaoine air an oidhche?
3. Tha soidhnichean rathaid ceart-chèarnachail....  ...airson rabhadh a thoirt seachad  
 ...airson innse dhut dè nach fhaod thu a dhèanamh  
 ...airson fiosrachadh a thoirt seachad.
4. Tha soidhnichean triantanach dearga...  ...airson rabhadh a thoirt seachad  
 ...airson innse dhut dè nach fhaod thu a dhèanamh  
 ...airson fiosrachadh a thoirt seachad.



# Measadh air Duilleagan-obrach Ìre D CIALL AIR NA SRÀIDEAN

Ainm:

Ceann-latha:

## Earrann 3 – Eile

5. Tha soidhnichean cruinne dearga  ...airson rabhadh a thoirt seachad  
 ...airson innse dhut dè nach fhaod thu a dhèanamh  
 ...airson fiosrachadh a thoirt seachad.
6. Tha soidhnichean cruine gorma  ...airson rabhadh a thoirt seachad  
 ...airson innse dhut dè nach fhaod thu a dhèanamh  
 ...airson fiosrachadh a thoirt seachad.
7. Dè an t-òrdugh ceart:  Dearg, uaine, dearg agus orains, orains  
 Dearg, dearg agus orains, uaine, orains  
 Uaine, dearg, dearg agus orains, orains
8. An àite fòn a chur gu 999 ann an suidheachadh èiginn dè an àireamh eile a dh'fhaodadh tu fònadh bho fhòn-làimhe?  112  221  121
9. A bheil an lagh ag ràdh gu feum crios-suidheachain a bhith ort ma tha fear sa chàr?  Tha  Chan eil  Uaireannan
10. Dè an aois aig a bheil e an urra ri neach-siubhail crios-suidheachain a chur orra ma tha fear sa chàr?  12+  
 14+  
 16+
11. Cò, a rèir an lagh, aig nach eil ùghdarras an trafaig a stad airson do chuideachadh faighinn tarsaing an rathaid?  Neach-gleidhidh trafaig  
 Oifigear Poilis  
 Fear Smàlaidh
12. Tha socrachadh trafaig a' ciallachadh na dòighean as urrainn dhuinn a' chleachdadh airson...  Trafaig a dhèanamh nas slaodaiche  
 Daoine a shocrachadh  
 Coisichean a dhèanamh nas slaodaiche



# Freagairtean Obair Sgoilearan

Tha sinn dol a dh'fhaighinn a-mach cò air a tha cuimhne agad mu shàbhailteachd air na sràidean on a thàinig thu dhan bhun-sgoil!

## Earrann 1 – Coisichean

- Ma tha thu nad sheasamh aig cùl càr, chì an dràibhear thu nuair a sheallas e san sgàthan-cliahaich no san sgàthan-deiridh?
 

Fìor  Breug

**Chan urrainn dèanamh a-mach**
- Aig trast-rathad peileagain, dè an solas a tha a' ciallachadh "faodaidh tu a dhol tarsaing ma tha e sàbhailte"?
 

Duine Dearg  **Duine Uaine**

Duine Uaine a' boillsgeadh
- Aig trast-rathad peileagain, dè an solas a tha a' tighinn às dèidh an t-solais boillsgidh orains?
 

Solas dearg  **Solas Uaine**

Solais Dhearg agus Orains
- Tha thu air a thighinn suas gu trast-rathad peileagain 's tha thu a' faicinn an duine uaine a' boillsgeadh, dè bu chòir dhut a dhèanamh...
 

Ruith tarsaing an rathaid gu luath

Coisich tarsaing an rathaid gu cùramach

**Fuirich gus an atharraich na dathan**
- Cò mheud riaghailt a tha ann an Còd na Croise Uaine?
 

4  **6**  8
- 'S e a' chiad riaghailt a tha ann an Còd na Croise Uaine .....
 

**Smaoinich an toiseach. Faigh lorg air an àite as sàbhailte airson faighinn thairis an rathad agus stad.**
- Dè an t-ainm a bhios againn air daoine a bhios a' coiseachd?
 

**Coisichean**
- Ciamar a dh'aithnicheas tu trast-rathad seabra...
 

**Loidhnichean còmhnard dubha agus geala**

Dotagan dubha agus geala

Loidhnichean trastanach dubha agus geala



## Measadh air Duilleagan-obrach Ìre D

## Freagairtean Obair Sgoilearan

## Earrann 1 – Coisichean

9. Dè am fear dhiubh seo nach eil sàbhailte ma tha thu a' feuchainn ri faighinn tarsaing an rathaid.  Eilean trafaig  Trast-rathad peileagain  
 **Crois-rathaid**
10. Ma tha neach trast-rathad na sgoile a' comharrachadh dhut a dhol tarsaing an rathaid bu chòir dhut coiseachd...  **Air a b(h)eulaibh**  Air a c(h)ùl  
 Suas thuige/thuice
11. Mur eil frith-rathad ann agus ma tha dh'fheumas tu coiseachd air an rathad, bu chòir dhut...  **coiseachd air an taobh cheart...**  
 coiseachd air an taobh chlì  
 coiseachd anns a' mheadhan
12. Tha e sàbhailte cluich aig oir an rathaid le bàlla.  Fìor  **Breug**

## Earrann 2 - Cuibhlichean

1. Tha am facal trafaig a' ciallachadh  Càraichean  **Carbadan sam bith**  
 Làraidhean agus busaichean
2. 'S e a chanar ri cudeigin a bhios a' siubhal ann an càr, bus no ann an tagsaidh  **... Neach-siubhail**
3. Tha an lagh ag ràdh gu feum clogaid a bhith air daoine a bhios a' dol air baidhsagal  Fìor  **Breug**
4. Dè an taobh as sàbhailte airson tighinn a-mach à càr?  **Taobh a' chabhsair**  Doras an dràibheir  
 Taobh an neach-siubhail air falbh on chabhsair
5. 'S e an t-astar smaoinichidh an t-astar a dh'fheumas carbad siubhal an dèidh dhan dràibhear smaoinichidh gu bheil e airson stad mus stad an carbad.  Fìor  
 **Breug**

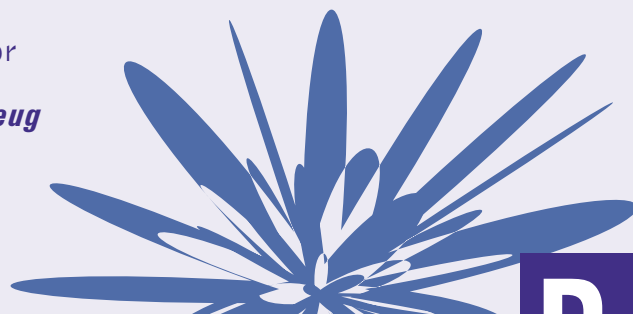

## Measadh air Duilleagan-obrach Ìre D

## Freagairtean Obair Sgoilearan

## Earrann 2 – Cuibhlichean

6. 'S e an t-astar smaoinichaidh an t-astar a dh'fheumas carbad gluasad aon uair 's gu bheil an dràibhear air smaoinichadh gu bheil e airson stad.  **Fìor**  Breug
7. 'S e an t-astar stad an t-astar a shiubhlas carbad an dèidh dha na brèigean a bhith air an cur air.  Fìor  **Breug**
8. Bheir droch bhrèigean buaidh air astar stad an dràibheir.  **Fìor**  Breug
9. Bheireadh deigh air na rathaidean buaidh air astar stad an dràibheir.  **Fìor**  Breug

## Earrann 3 – Eile

1. Dè am facal as fhèarr airson dealbh a thoirt air stuth a tha soilleir agus a chithear gu furasta tron latha no aig ciaradh an fheasgair?
2. Dè am facal as fhèarr a chleachdadh airson dealbh a thoirt air an seòrsa aodaich a tha na sgàthan air solas nan càraichean agus a bhios ga dhèanamh nas fhasa a bhith a' faicinn dhaoine air an oidhche?
3. Tha soidhnichean rathaid ceart-chèarnachail....
4. Tha soidhnichean triantanach dearga...

**Soillseach****Faileasach**

- ...airson rabhadh a thoirt seachad
- ...airson innse dhut dè nach bu chòir dhut a dhèanamh
- ...airson fiosrachadh a thoirt seachad**
- ...airson rabhadh a thoirt seachad**
- ...airson innse dhut dè bu chòir dhut a dhèanamh
- ...airson fiosrachadh a thoirt seachad



## Measadh air Duilleagan-obrach Ìre D

## Freagairtean Obair Sgoilearan

## Earrann 3 – Eile

5. Tha soidhnichean cruinne dearga  ...airson rabhadh a thoirt seachad  
 **...airson innse dhut dè nach fhaod thu a dhèanamh**  
 ...airson fiosrachadh a thoirt seachad
6. Tha soidhnichean cruinne gorma  ...airson rabhadh a thoirt seachad  
 **...airson innse dhut dè nach fhaod thu a dhèanamh**  
 ...airson fiosrachadh a thoirt seachad
7. Dè an t-òrdugh ceart:  Dearg, uaine, dearg agus orains, orains  
 **Dearg, dearg agus orains, uaine, orains**  
 Uaine, dearg, dearg agus orains, orains
8. An àite fòn a chur gu 999 ann an suidheachadh èiginn dè an àireamh eile a dh'fhaodadh tu fònadh bho fhòn-làimhe?  **112**  221  121
9. A bheil an lagh ag ràdh gu feum crios-suidheachain a bhith ort ma tha fear sa chàr?  **Tha**  Chan eil  Uaireannan
10. Dè an aois aig a bheil e an urra ri neach-siubhail crios-suidheachain a chur orra ma tha fear sa chàr?  12+  
 **14+**  
 16+
11. Cò, a rèir an lagh, aig nach eil ùghdarras an trafaig a stad airson do chuideachadh faighinn tarsaing an rathaid?  Neach-gleidhidh trafaig  Oifigear Poilis  
 **Fear Smàlaidh**
12. Tha socrachadh trafaig a' ciallachadh na dòighean as urrainn dhuinn cleachdadh airson...  **Trafaig a dhèanamh nas slaodaiche**  
 Daoine a shocrachadh  
 Coisichean a dhèanamh nas slaodaiche



## STREETSENSE

## Facail

Seo cuid de na facail a tha air an cleachdadh sna duilleagan-obrach agus brìgh nam faclan sin. Tha faclan eile ann cuideachd a dh'fhaodadh an tidsear agaibh a bhith a' cleachdadh nuair a bhios i/e a' bruidhinn mu shàbhailteachd rathaid.

	ÌRE D
Astar brèigidh	'S e an t-astar brèigidh an t-astar a shiubhlas carbad an dèidh dhan dràibhear na brèigean a chur air.
Iomairt	Sreath de rudan eadar-dhealaichte a th' air an cruthachadh gus rudeigin adhartachadh no a shanasachd.
Staraidheachd	Far a bheil aon taobh dhen rathad nas cumhang 's an uair sin pìos beag air adhart tha e nas cumhang air an taobh eile agus tha seo a' toirt air dràibhearan a dhol nas slaodaiche airson faighinn troimhe.
Coimhearsnachd	Na daoine agus an sgìre sa bheil thu a' fuireach
Cunnart	Cnap-starradh a dh'fhaodadh a bhith na chùis-èiginn me càr air a' phàirceadh air taobh a-muigh geata bun-sgoile.
Làrach	Far a bheil àite
Suaicheantas	Dealbh sònraichte a tha a' toirt ionannachd do bhuidheann no chompanaidh 's a tha ri fhaicinn air rud sam bith co-cheangailte ris a' bhuidheann sin.
Na Meadhanan	Telebhisean, rèidio, pàipearan-naidheachd no sanasan. Tha iad a' toirt seachad fiosrachaidh.
Cearcall-rathaid beag	Cearcall-rathaid beag far a bheil cearcall geal air a' pheantadh air an rathad. Feumaidh dràibhearan a dhol aig astar nas slaodaiche airson faighinn timcheall orra agus feumaidh iad a bhith faiceallach cò na càraichean aig a bheil làmh an uachdair.
Putadh bho chomhaoisean	Nuair a tha caraidean agus daoine an aois agad fhèin a' toirt buaidh air na beachdan agad. 'S docha gu bheil iad gad phutadh no gu bheil iad a' cur iompaidh ort rudeigin a ràdh no a dhèanamh, 's docha rudeigin nach eil thu fhèin buileach cofhurtail leis.
Dian-bharail phearsanta	Nuair nach eil buaidh sam bith air a bhith aig duine eile air an roghainn agad. Chan eil eagal sam bith air an neach a tha sin, na tha iad fhèin ag iarraidh a ràdh no a dhèanamh.
Àite cumhang	Far a bheil an rathad a' fàs cumhang aig an aon àite air gach taobh den rathad.
Meantair	Far a bheil teansa ann gum faodadh rudeigin cunnartach tachairt.
Sluagh-ghairm	Facal no abairt a th' air a chleachdadh ann an obair sanasachd.
Bruthach Astair	Tha seo a' toirt air an dràibhear a dhol nas slaodaiche oir chan eil e cofhurtail a dhol luath thairis orra. Canar 'poilis nan cadal' riutha cuideachd.
Astar Stad	An t-astar uile gu lèir a shiubhlas carbad mus tig e gu stad aon uair 's gu bheil an dràibhear air mothachadh gu feum e stad. Seo an t-astar smaoineachaidh còmhla ris an astar brèigidh
Astar Smaoineachaidh	An t-astar a dh'fheumas carbad siubhal fhad 's a tha an dràibhear a' smaoineachadh mu bhith a' stad.
Modhan gus trafaig a shocrachadh	Na dòighean a th' air an cleachdadh gus trafaig a dhèanamh nas slaodaich gus a dhèanamh nas sàbhailte.
Eilean Trafaig	Pìos àrd ann am meadhan an rathaid a th' air a chruthachadh gus an trafaig a stiùireadh 's gu bhith na àite stad aig coisichean a tha a' dol tarsainn an rathaid.
Coimhearsnachd farsaing	Na daoine agus an t-àite a tha mun cuairt air an àite sa bheil thu fhèin a' fuireach.

**astar brèigidh**

**iomairt**

**staraidheachd**

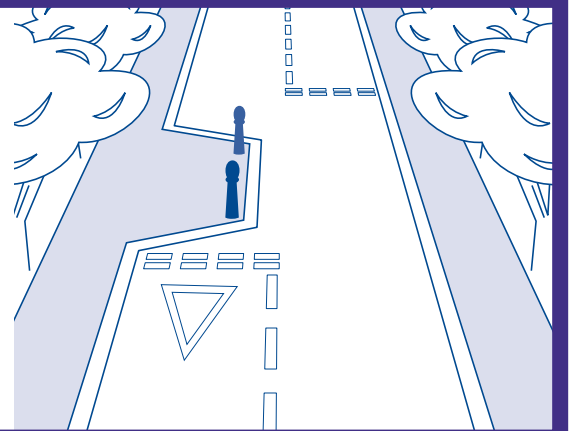

**coimhearsnachd**

**cunnart**

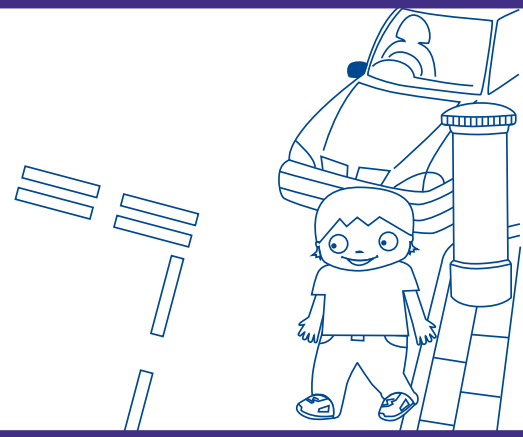

**làrach**

**suaicheantas**



**na meadhanan**

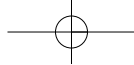

**cearcall-  
rathaid beag**

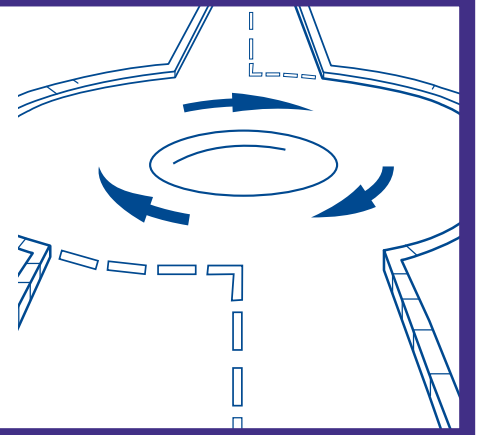

**putadh bho  
chomhaoisean**

**dian-bharail  
phearsanta**

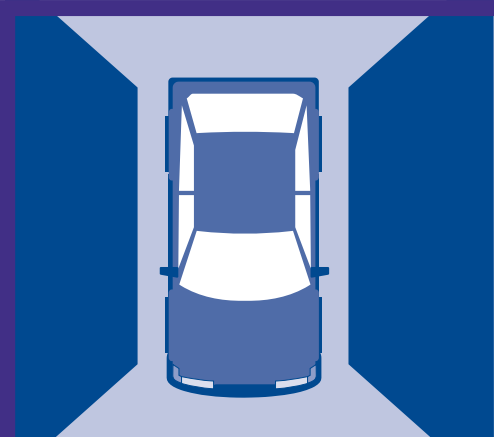

**bruthach  
astair**

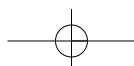

**meantair**

**sluagh-ghairm**

**àite  
cumhang**

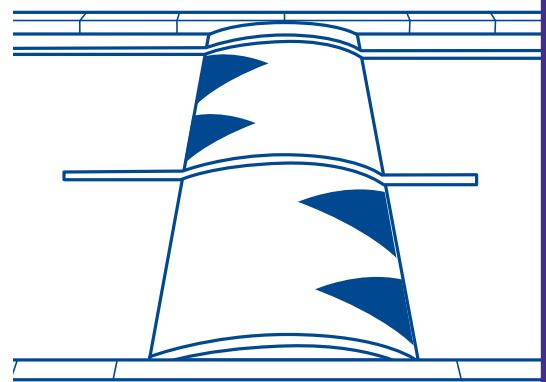

**astar stad**

**astar  
smaoineachaidh**

**modhan gus trafaig  
a shocrachadh**

**eilean  
trafaig**

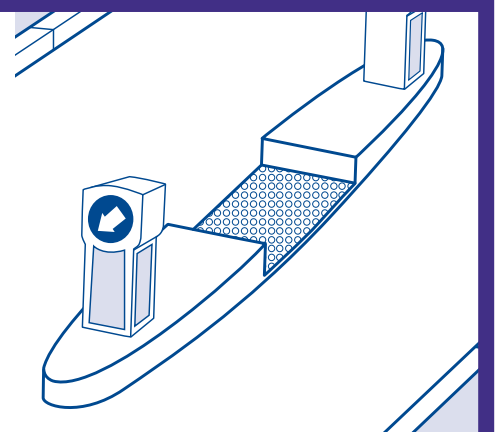

**coimhearsnachd  
farsaing**